



IN VIELEN
FARBEN UND
DEKOREN
ERHÄLTICH

NOVOFERM INNENTÜREN

INDIVIDUELL UND LANGLEBIG FÜR DEN
PRIVATEN UND GEWERBLICHEN BEREICH



WILLKOMMEN IM EIGENEN REICH

Türen verbinden Räume und Menschen. Sie geben Sicherheit und Geborgenheit, schaffen Übergänge zwischen unterschiedlichen Lebens- und Arbeitsbereichen. Sie sorgen für Intimität und geben die Möglichkeit, sich zurückziehen und Ruhe zu finden. Für das vertrauliche Gespräch. Für die konzentrierte Arbeit. Für das ungestörte Spiel. Zu Hause, in der Schule, in der Freizeit oder im Büro. Deshalb ist es wichtig, dass Türen auch wirklich „passen“,

dass sie sich in Räume einfügen und ihre Funktion dauerhaft und sicher erfüllen.

All diese Eigenschaften finden Sie im Innentürenprogramm von Novoferm. Zuverlässige Produkte für den anspruchsvollen Innenausbau. Mit hoher Funktionalität, in bester Qualität und mit viel Freiraum für Ihren persönlichen Stil.



INHALT

Novoferm Innentüren	2
Details der Novoferm Innentüren	8
Super-Standard, Super-Plus und Innentüren	10
Farbige Innentüren	11
Lichtöffnungen, Glasvarianten, 2-flügelige Türen	12
Zubehör	13
Technische Daten und Abmessungen	14



SO MACHT ARBEIT SPASS

Arbeit und Vergnügen schließen sich nicht aus. Dazu trägt sicherlich auch eine gute Raumatmosphäre bei. Mit einer ansprechend gestalteten Innentür von Novoferm geben Sie einem Zimmer das gewisse Etwas. Nutzen Sie bei Farbgebung und Ausstattung die vielen Möglichkeiten und entscheiden Sie sich für ein langlebiges, hochwertiges Produkt von Novoferm.

Zum Beispiel im gewerblichen Bereich: Hier sind unsere Super-Standard und Super-Plus Innentüren die passenden Basismodelle. Super-Color Innentüren lassen für individuelle Farbgestaltungen zahlreiche Möglichkeiten zu. Alle Türen sind mit wohnlicher Dickfalzoptik ausgerüstet und zeichnen sich durch hohe Stabilität und Verwindungsfestigkeit aus. Hier spielt Stahl als Grundmaterial seine Vorteile aus. „Abschließend“ werden Sie staunen, wie sacht und leise diese Türen ins Schloss fallen.



DAS SPRICHT FÜR NOVOFERM INNENTÜREN

- In einer Innentür von Novoferm steckt die jahrzehntelange Erfahrung und Kompetenz eines führenden europäischen Systemanbieters und Markenherstellers.
- Dauerhaft – hochwertiger Stahl und strapazierfähige, pflegeleichte Oberflächen
- Sicher – doppelwandige Türblätter mit Schall- und Wärmedämmung, zuverlässig und dichtschießend
- Unsere Produkte berücksichtigen die verschiedenen landesüblichen Anforderungen und erfüllen die nationalen Normen und Prüfvorschriften.
- Wir sind nach ISO 9001 zertifiziert und produzieren nach neuesten technischen Erkenntnissen unter umweltschonenden Gesichtspunkten.





NOVOFERM INNENTÜREN FÜR ALLE LEBENS- UND ARBEITSRÄUME

Für den ganz persönlichen Geschmack gibt es Novoferm-Innentüren aus Stahl in drei Typen mit einem breiten Spektrum dekorativer Farbbeschichtungen.

Novoferm Innentüren sind für ihre vielfältigen Einsatzmöglichkeiten bekannt. Sie erhalten alle Typen

- mit Links- oder Rechtsanschlag
- auf Wunsch mit Lichtöffnung
- 1- oder 2-flügelig
- vorbereitet für Kurzschilder oder Rosetten

- auf Wunsch mit Eck- oder Umfassungszarge, 1- oder 2-teilig; weitere Zargenausführungen wie z.B. Blockzarge auf Anfrage

NOVOFERM INNENTÜREN. PERFEKT IM NEUBAU UND BEI DER RENOVIERUNG

Die zahlreichen Varianten und Ausstattungen lassen schon beim Neubau kaum Wünsche offen. Bei Novoferm



**AUCH ALS
MAGNETBOARD
VERWENDBAR**

erhalten Sie einbaufertige Türelemente komplett mit hochwertigen, stabilen Zargenvarianten aus beständigem feuerverzinkten Stahl.

Und auch Renovierungen bieten eine günstige Gelegenheit, in die Jahre gekommene Türen ein für alle Mal durch Novoferm-Produkte zu ersetzen. Einfach ein neues Türblatt einhängen und fertig. Besonders vorteilhaft dabei: Das Türblatt kann im unteren Bereich des U-Profiles bei Bodenunebenheiten oder neuem Belag ganz einfach gekürzt werden.

MIT FLEXIBLER AUSSTATTUNG REALISIEREN SIE ZAHLREICHE GESTALTUNGSMÖGLICHKEITEN

Ausstattungsmöglichkeiten und exklusives Zubehör bieten großen Gestaltungsfreiraum. Mit Lichtöffnungen, form-schönen Drückergarnituren oder hochwertigen Verglasungen machen Sie aus Ihrer Innentür ein individuelles Einzelstück.



**NOVOFERM INNENTÜREN.
DIE ENTSCHEIDENDEN DETAILS**

**AUCH MIT
3D-TÜRBÄNDERN
LIEFERBAR**

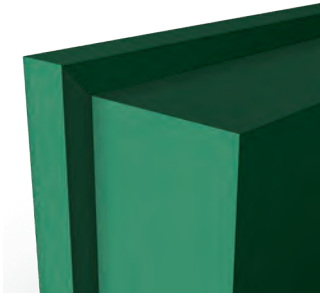

DICKFALZ

Die hochwertige Fälzung verleiht der Tür einen wohntonigen Charakter.

WERTIGE KONSTRUKTION

40 mm dickes, doppelwandiges Türblatt, 3-seitig gefälzt. Diese Konstruktion überzeugt optisch und gibt der Tür eine überragende Stabilität.



OBERFLÄCHEN

Von Super-Standard über RAL nach Wahl und DB-Farben.

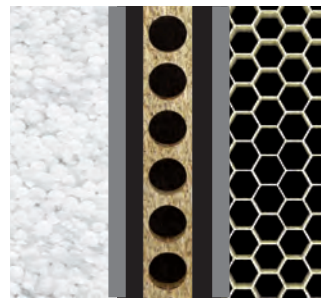

WABEN-, STYROPOR-, RÖHRENSPANFÜLLUNG

Die vollflächig verklebte, engmaschige Wabenfüllung sorgt für eine unvergleichliche Stabilität und absorbiert jeglichen „blechernen“ Klang beim Klopfen. Optional erhalten Sie eine optimierte Wärme- und Schalldämmung mit der Styroporfüllung* oder eine klassische Röhrenspanfüllung.



ZARGENDICHTUNG

Unsere Auswahl an Dichtungen ermöglicht einen unterschiedlichen Schließdruck. Zugluft wird in jedem Fall zuverlässig unterbunden.

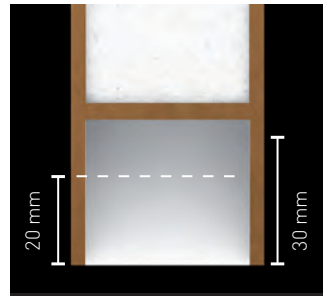

KÜRZBARES TÜRBLATT

Kürzen des Türblatts im unteren Bereich bis zu 20 mm möglich, bei Bodenunebenheiten oder neuem Belag.



BODENDICHTUNG

Eine integrierte Bodendichtung, die sich mechanisch auslöst, bei geschlossener Tür absenkt, lässt kalte Luft und Lärm draußen. In Verbindung mit Röhrenspanfüllung Schallschutzwerte bis 30 dB möglich.

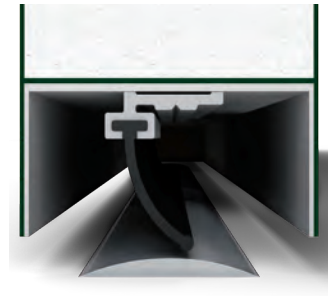

AUFLAUFDICHTUNG

Eine integrierte Auflaufdichtung, welche beim Schließen der Tür auf ein 3 mm hohes Aluprofil läuft.



BAND UND BANDTASCHE

Klassisches 2-teiliges Band, optional 3-teilig (3-teiliges Band mit Bandbolzensicherung erhältlich) wählbar, auch in Edelstahl. Sitz und Ausführung der Bandtasche nach DIN 18111, sodass ein einfacher Austausch zu jeder Zeit möglich ist. Ein drittes Band kann mitbestellt werden.



VERGLASUNG

Durchblick oder Helligkeit, rund oder quadratisch in Anzahl und Größe wählbar. Ausführungen z.B.: ESG, VSG, Drahtglas, Mastercarré oder für bauseitige Lösungen vorgefertigt. Glashalteleisten aus Aluminium oder Stahl. Weitere funktionale Lösungen für Türspion, Briefschlitz, Lüftungsgitter etc. sind möglich.

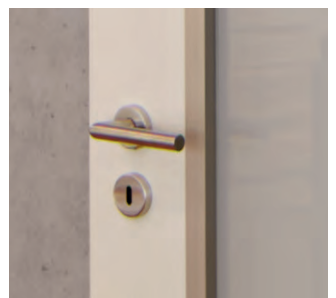

DRÜCKERGARNITUREN

Novoferm bietet Design von klassisch bis modern, nachträglicher Austausch möglich (Ausführung: Buntbart oder Profilylinder).

VARIABLE DRÜCKERHÖHE

Die Höhe des Drückers kann behindertengerecht (850–1.200 mm) oder zum Beispiel für Schulen individuell angepasst werden.

* U_0 -Wert = 1,5 W/m²K gemäß DIN EN ISO 10077-1)



TÜRBLATT
INNEN UND
AUSSEN AUCH
VERSCHIEDEN-
FARBIG
ERHÄLTlich

SIE HABEN DIE WAHL

Ebenso zahlreich wie Ihre Wünsche sind auch die vielen Gestaltungsvarianten und Ausführungen, für die Sie sich je nach Einsatzzweck entscheiden können. Außerdem können Sie bei Novoferm sowohl komplette Türelemente,

bestehend aus Türblatt, Zarge und Drücker, als auch einzelne Türblätter und Drücker bekommen. Unsere Übersicht zeigt, welche Möglichkeiten wir anbieten.

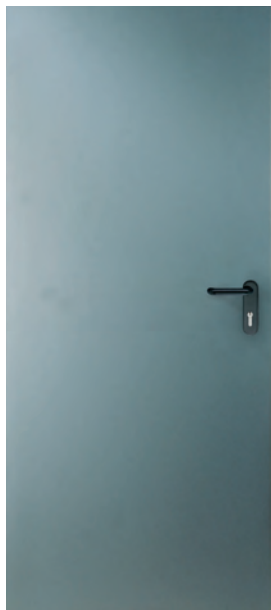

SUPER-STANDARD INNENTÜREN

- Türblatt: 40 mm dick, 3-seitig gefälzt, aus feuerverzinktem Feiblech
- Zarge: elektrotauchgrundierte Eckzarge mit dreiseitig umlaufender Dichtung und kompletten Bandteilen
- Schloss und Beschlag: BB/PZ-Schloss, mit schwarzer Rundgriff-Drückergarnitur
- Türblatt-Oberfläche: verzinkt



Standard

Super-Standard



SUPER-PLUS INNENTÜREN

- Ausführung wie Super-Standard
- Jedoch zusätzlich:
- Türblatt-Oberfläche: verzinkt und grundiert mit einer umweltfreundlichen Pulverbeschichtung ähnlich RAL 9016, Verkehrsweiß



Verkehrsweiß
ähnlich RAL 9016

Super-Plus

SUPER-COLOR INNENTÜREN

- Ausführung wie Super-Standard

Jedoch zusätzlich:

- Türblatt-Oberfläche: verzinkt und grundiert mit einer umweltfreundlichen, strukturierten Pulverbeschichtung
- Mögliche Farben: Super-Color

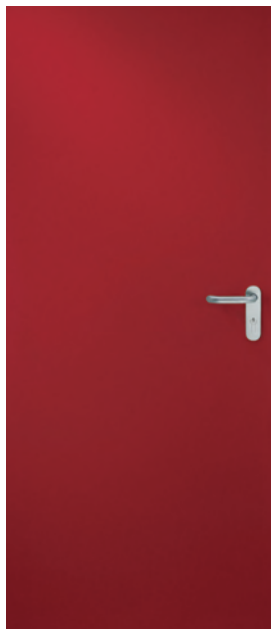

Super-Color
Rubinrot
ähnlich RAL 3003

SONDERGRUNDIERUNG INNENTÜREN

- Ausführung wie Super-Standard

Jedoch zusätzlich:

- Türblatt-Oberfläche: verzinkt und grundiert mit einer umweltfreundlichen, Pulverbeschichtung
- Mögliche Farben: RAL-Farben, DB-Farbtöne, Metallic-Farben (außer Perleffekte) und Sonderlackierungen



RAL-Farbe
(Blau)

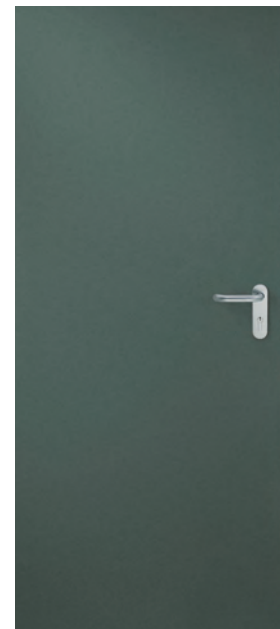

DB-Farbe
(702)



Lichtgrau
ähnlich
RAL 7035

Fenster-
grau ähnlich
RAL 7040

Anthrazit-
grau ähnlich
RAL 7016

Nuss-braun
ähnlich
RAL 8011



Sepia-braun
ähnlich
RAL 8014

Platin-weiß
ähnlich
RAL 9002

Stahlblau
ähnlich
RAL 5011

annengrün
ähnlich
RAL 6009



RAL-Farbfächer



Metallic-Farbfächer



DB 301

DB 501

DB 601



DB 510

DB 701

DB 703

NOCH MEHR VARIANTEN GEFÄLLIG?

MEHR HELLIGKEIT DURCH LICHTÖFFNUNGEN

Mehr Licht in den Raum zu lassen ist oft ein wichtiges Kriterium bei der Auswahl und Planung von Innentüren.

Novoferm bietet viele verschiedene Lichtöffnungsvarianten sowie eine Rundverglasung gegen Aufpreis. Die dafür vorgesehenen Glashalteleisten sind optional aus Aluminium oder Stahl erhältlich. Nähere Details zu Größen und Ausführungen finden Sie auf der Seite 15.



Super-Color mit Lichtöffnung 1



Super-Color mit Lichtöffnung 2



Super-Color, mit RAL nach Wahl (gegen Aufpreis), mit Lichtöffnung 3



Super-Color mit Rundverglasung und Edelstahlrückergarnitur (gegen Aufpreis)

VERGLASUNGEN BEI INNENTÜREN

Entscheidenden Einfluss auf die Wirkung der Tür hat auch die Auswahl der Verglasung. Wir stellen unseren Kunden dabei folgende Möglichkeiten zur Auswahl:

1. Verglasungseinrichtung (ohne Glas) für 6 mm dickes Glas oder Acrylglas
2. Standardglasausführung: Drahtornamenglas (Abbildungen oben, Lichtöffnung 1-4), hell, 6-7 mm dick

3. Verbundsicherheitsglas (VSG, 6 mm dick), Einscheibensicherheitsglas (ESG, 6 mm dick) oder Isolierglas (14 mm dickes Floatglas, nur mit Stahl- oder Aluleiste zu befestigen)
4. Sonderglasausführung: Ornamentglas im Floatglas-Aufbau, 6 mm dick, in drei verschiedenen Designs: Mastercarré, Satinato und Milchglas (Abbildungen rechts) zur individuellen Gestaltung. Diese streuen das Licht in unterschiedlichen Abstufungen und schützen vor indiskreten Blicken.



Mastercarré



Satinato



Milchglas

2-FLÜGELIGE TÜREN



2-flügelige Türen sind nur als einbaufertige Türelemente lieferbar. Sie bestehen aus einem Gangflügel mit BB/PZ-Schloss, einem Standflügel mit Alu-Anschlagprofil und verdeckt liegenden Kantenriegeln. Im Gang- und Standflügel können auf Wunsch Lichtöffnungen eingebaut werden.

UND HIER DAS PASSENDE ZUBEHÖR

DRÜCKERGARNITUREN UND WEITERES ZUBEHÖR

Passende Drückergarnituren geben Ihrer Tür den letzten Schliff. Bei Novoferm bekommen Sie zahlreiche form-schöne Varianten, mit denen sich jede Tür bequem und leicht öffnen und schließen lässt.

Zusätzlich zur Standard-Bestückung mit der klassischen schwarzen Rundgriff-Drückergarnitur können Sie aus

einem breiten Zubehörprogramm verschiedene Rundgriffdrücker-, Wechsel- und WC-Garnituren auswählen. Standardmäßig liefern wir die Farben Rot und Weiß. Sonderfarben gibt es auf Wunsch. Ebenfalls lieferbar sind Drücker- und Wechselgarnituren in Leichtmetall und Edelstahl.

Exklusives Zubehör wertet Ihre Tür noch weiter auf. Sie können die Ausstattung ganz nach Ihren Anforderungen bestimmen und die Accessoires miteinander kombinieren.



Standard-Drückergarnitur BB/PZ
schwarz mit Kurzschild (Profilzylinder
auf Wunsch optional lieferbar)



Drückergarnitur, PZ, Leichtmetall



Drückergarnitur



Wechselgarnitur, PZ, Leichtmetall



Wechselgarnitur

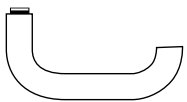

Bogen D-110



Segment D-510



Winkel D-310



Style D-410



Garnitur, PZ, Leichtmetall



Garnitur



BRIEFEINWURFKLAPPE

So wie unser Muster, bewusst schlicht gehalten, aber auch andere Ausführungen an Briefschlitzen, Briefeinwürfen oder Katzenklappen etc., jeweils passend zur Blattstärke 40 mm, sind möglich.



LÜFTUNGSGITTER

Lieferbar in weiß, schwarz, Alu-Optik oder Sonderfarben. Auf Wunsch sind auch Alu- oder Lochblechgitter möglich.



TÜRSCHLIESSER

Lieferbar sind sowohl Obentürschließer mit Scherenarm als auch Gleitschienenschließer. Die Montage kann auf der Band- oder Bandgegenseite erfolgen.

DETAILS UND ABMESSUNGEN INNENTÜREN

NORMGRÖSSEN

	Baurichtmaße (BR) DIN 18100 (Bestellmaße) Breite x Höhe	Nennmaße DIN 18100 Breite x Höhe	Lichte Durchgangsmaße DIN 18111 Breite x Höhe	Türblatt-Außenmaße DIN 18101 Breite x Höhe	Zargen-Außenmaße* Breite x Höhe
1-flügelig	625 x 2.000	635 x 2.005	561 x 1.968	610 x 1.985	651 x 2.043
	750 x 1.875	760 x 1.880	686 x 1.843	735 x 1.860	776 x 1.918
	750 x 2.000	760 x 2.005	686 x 1.968	735 x 1.985	776 x 2.043
	750 x 2.125	760 x 2.130	686 x 2.093	735 x 2.110	776 x 2.168
	875 x 1.875	885 x 1.880	811 x 1.843	860 x 1.860	901 x 1.918
	875 x 2.000	885 x 2.005	811 x 1.968	860 x 1.985	901 x 2.043
	875 x 2.125	885 x 2.130	811 x 2.093	860 x 2.110	901 x 2.168
	1.000 x 1.875	1.010 x 1.880	936 x 1.843	985 x 1.860	1.026 x 1.918
	1.000 x 2.000	1.010 x 2.005	936 x 1.968	985 x 1.985	1.026 x 2.043
	1.000 x 2.125	1.010 x 2.130	936 x 2.093	985 x 2.110	1.026 x 2.168
	1.125 x 2.125	1.135 x 2.130	1.061 x 2.093	1.110 x 2.110	1.151 x 2.168
	1.250 x 2.000	1.260 x 2.005	1.186 x 1.968	1.235 x 1.985	1.276 x 2.043
1.250 x 2.125	1.260 x 2.130	1.186 x 2.093	1.235 x 2.110	1.276 x 2.168	
Super-Standard Sondergrößen bis 1.250 x 2.500 mm, Super-Plus Sondergrößen bis 1.250 x 2.250 mm. Super-Color und Classic: Sondergrößen bis 1.250 x 2.250 mm. *Einschließlich Bodeneinstand 30 mm					
2-flügelig	1.500 x 2.000**	1.510 x 2.005	1.436 x 1.968	1.485 x 1.985	1.526 x 2.043
	1.750 x 2.000**	1.760 x 2.005	1.686 x 1.968	1.735 x 1.985	1.776 x 2.043
	2.000 x 2.000**	2.010 x 2.005	1.936 x 1.968	1.985 x 1.985	2.026 x 2.043
	2.000 x 2.125**	2.010 x 2.130	1.936 x 2.093	1.985 x 2.110	2.026 x 2.168
Super-Standard Sondergrößen bis 2.500 x 2.500 mm, Super-Plus Sondergrößen bis 2.500 x 2.250 mm. Super-Color und Classic: Sondergrößen bis 2.500 x 2.250 mm. *Einschließlich Bodeneinstand 30 mm **Mittig geteilt					

DIE TECHNIK BEI INNENTÜREN

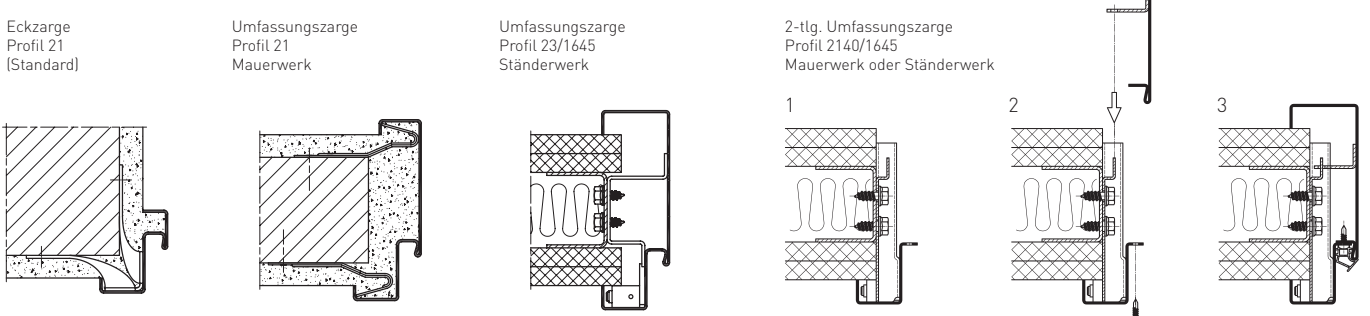
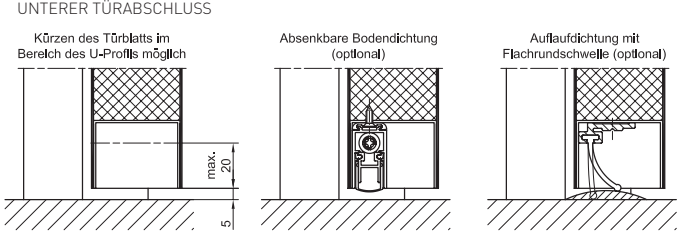
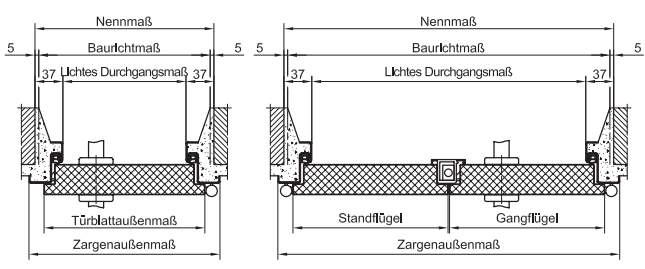
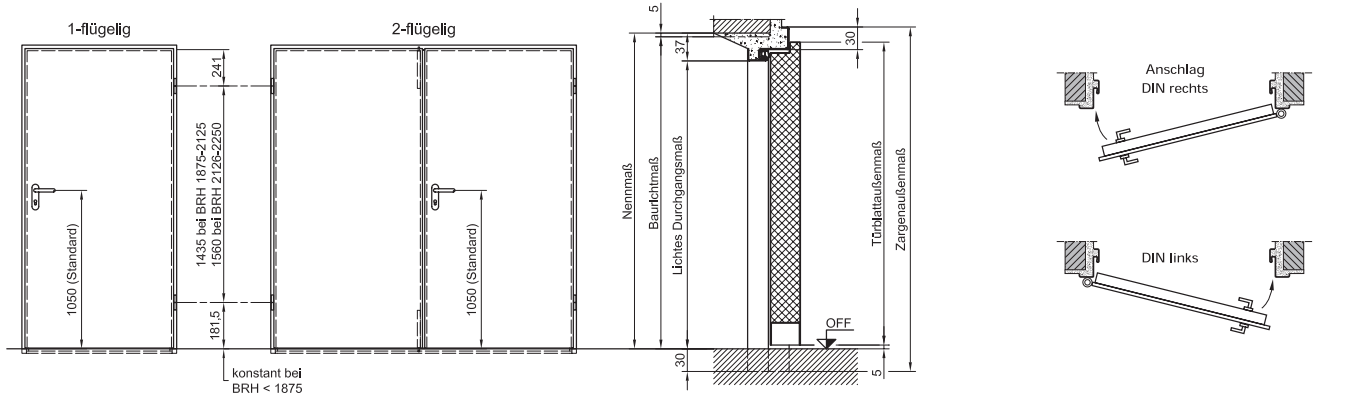

DETAILS UND ABMESSUNGEN LICHTÖFFNUNGEN

SCHEIBENGRÖSSEN MIT LICHTÖFFNUNGEN

	Baurichtmaß Breite x Höhe	Lichtöffnung 1 Breite x Höhe	Lichtöffnung 2 Breite x Höhe	Lichtöffnung 3 Breite x Höhe	Lichtöffnung 4 Breite x Höhe
1-flügelig Normgröße	625 x 2.000	270 x 385	270 x 985	270 x 1.360	3 x 270 x 385
	750 x 1.875	395 x 385	395 x 985	395 x 1.235	3 x 395 x 385
	750 x 2.000	395 x 385	395 x 985	395 x 1.360	3 x 395 x 385
	750 x 2.125	395 x 385	395 x 985	395 x 1.485	3 x 395 x 385
	875 x 1.875	520 x 385	520 x 985	520 x 1.235	3 x 520 x 385
	875 x 2.000	520 x 385	520 x 985	520 x 1.360	3 x 520 x 385
	875 x 2.125	520 x 385	520 x 985	520 x 1.485	3 x 520 x 385
	1.000 x 1.875	645 x 385	645 x 985	645 x 1.235	3 x 645 x 385
	1.000 x 2.000	645 x 385	645 x 985	645 x 1.360	3 x 645 x 385
	1.000 x 2.125	645 x 385	645 x 985	645 x 1.485	3 x 645 x 385
	1.125 x 2.125	770 x 385	770 x 985	770 x 1.485	3 x 770 x 385
	1.250 x 2.000	895 x 385	895 x 985	895 x 1.360	3 x 895 x 385
1.250 x 2.125	895 x 385	895 x 985	895 x 1.485	3 x 895 x 385	
2-flügelig Normgröße	1.500 x 2.000*	520 x 385	520 x 985	520 x 1.360	3 x 520 x 385
	1.750 x 2.000	520 x 385	520 x 985	520 x 1.360	3 x 520 x 385
	2.000 x 2000	645 x 385	645 x 985	645 x 1.360	3 x 645 x 385
	2.000 x 2.125	645 x 385	645 x 985	645 x 1.485	3 x 645 x 385

* Verglasung nur im Gangflügel. Alle Angaben in mm.

SONDERAUSSTATTUNG

Sonder-Drückerhöhe
Türspion
Lüftungsgitter mit Lochblech

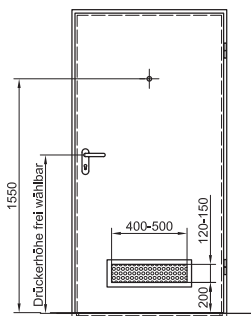

Lüftungsquerschnitt 175-200 cm²
andere Abmessungen auf Anfrage

Lüftungsgitter
wahlweise oben/unten,
oben und unten

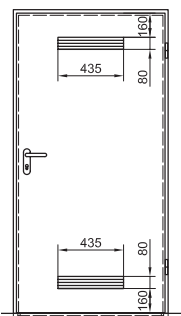

weitere Einbauteile auf Anfrage,
z.B. Briefeinwurfklappe, Katzen-
klappe, etc.

GLASHALTELEISTEN

LM-Glashalteleisten

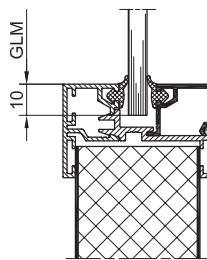

LM- bzw.
V2A-Glashalteleisten

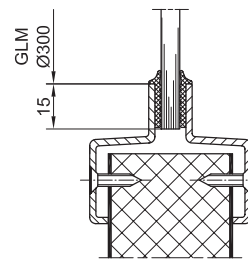

Stahl-Glashalteleisten

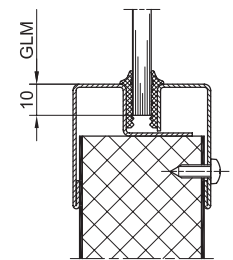

LICHTÖFFNUNG

Lichtöffnung 1-3

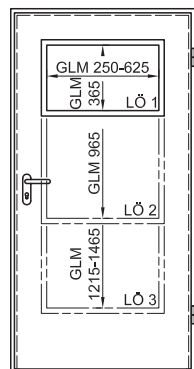

Ausführung in LM oder Stahl,
verzinkt und grundiert

Lichtöffnung 4

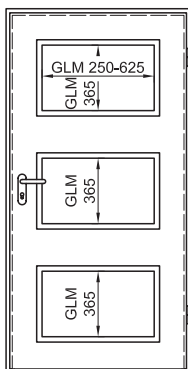

Ausführung in LM oder Stahl,
verzinkt und grundiert

Rundverglasung

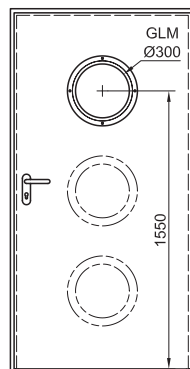

Ausführung in LM oder V2A

Rautenverglasung

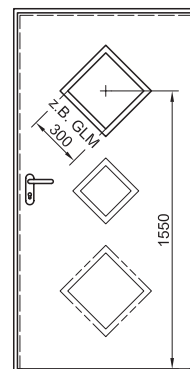

Ausführung in LM oder Stahl,
verzinkt und grundiert

Sonder-Lichtöffnungen (Beispiele)

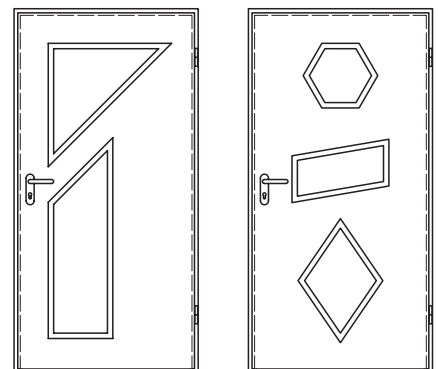

Ausführung in Stahl, verzinkt und grundiert, auftrags-
bezogene Klarstellung von Formen, Abmessungen und
Anordnung

STANDARDGLASHALTELEISTEN FÜR RECHTECK- UND RAUTENVERGLASUNGEN

Super Standard
mit Alu-Glashalteleisten,
streichfähig

Super-Plus/Super-Color
mit Alu-Glashalteleisten,
E6 EV1 eloxiert

Classic
mit Alu-Glashalteleisten,
E6 EV1 eloxiert



Intelligent Door Solutions

Online für Sie unterwegs:



www.novoferm.de



www.youtube.com/NovofermVideos



www.linkedin.com/company/novoferm



www.instagram.com/novoferm_de



www.facebook.com/novofermDE

Novoferm Vertriebs GmbH
Schüttensteiner Straße 26
D-46419 Isselburg
Tel.: (0 28 50) 9 10-700
Fax: (0 28 50) 9 10-646
E-Mail: vertrieb@novoferm.de